

BQ-160 规格	
處理形態	膠裝、糊頭、紙帶膠裝
膠裝數	1
膠裝尺寸 (天地 x 小口)	最大: 350 x 300 毫米 (13.7 x 11.8 英寸) 最小: 70 x 128 毫米 (2.8 x 5.1 英寸)
封面厚度	1 至 40 毫米 (0.04 至 1.6 英寸)
封面尺寸 (天地 x 小口)	最大: 350 x 640 毫米 (13.6 x 25.1 英寸) 最小: 70 x 256 毫米 (2.8 x 10.1 英寸)
封面重量	82 - 302 克/平方米 (22 - 80 磅)
暖機時間	約 20 分鐘
膠槽溫度	120 - 200 °C (248 - 392 華氏溫度)
處理速度	120 冊/時 (糊頭) 180 冊/時 (膠裝)
電源	單相 115 V, 50 / 60 Hz 單相 230 V, 50 / 60 Hz
定格電流	7.7 瓦 / 7.4 瓦 (115 V, 50 / 60 Hz) 3.5 瓦 / 3.4 瓦 (230 V, 50 / 60 Hz)
耗費電力	850 W / 810 W (115 V, 50 / 60 Hz) 770 W / 760 W (230 V, 50 / 60 Hz)
機器尺寸	1,370 (寬) x 540 (厚) x 1,280 (高) 毫米 (53.9 x 21.2 x 50.4 英寸)
機器重量	204 公斤 (449.8 磅)

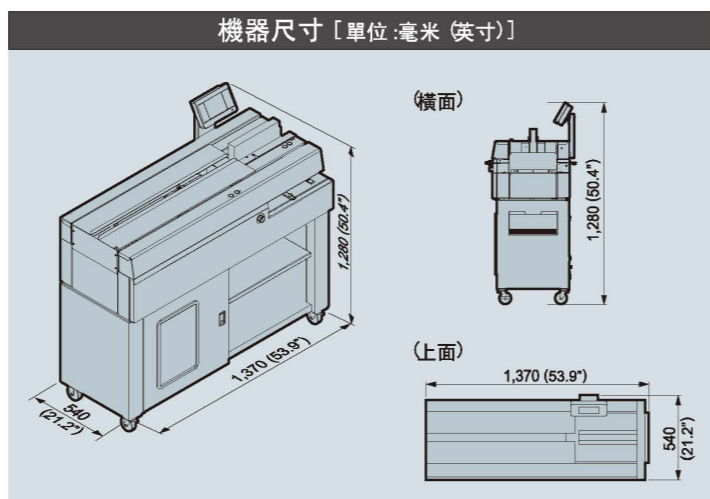

*商品圖樣及規格以實物為主，如有變動恕不另行通知。

BQ-160

数码胶装机

操作简单，数位自动胶装机
咨询热线：4000 929 525

Horizon 膠裝機系列

BQ-P60 : 桌上膠裝機



BQ-270C : 自動無線膠裝機



BQ-470 : 自動無線膠裝機



主要技術參數

	BQ-P60	BQ-160	BQ-270C	BQ-470
處理形態	膠裝、糊頭、紙帶膠裝	膠裝、糊頭、紙帶膠裝	銹背裝釘、無銹背/無襯墊裝釘	銹背裝釘、無銹背/無襯墊裝釘
膠裝數	1	1	1	4
膠裝尺寸 (天地 x 小口)	最大: 315 x 210 毫米 (12.4 x 8.2英寸) 最小: 210 x 148 毫米 (8.3 x 5.9英寸)	最大: 350 x 300 毫米 (13.7 x 11.8英寸) 最小: 70 x 128 毫米 (2.8 x 5.1英寸)	最大: 320 x 320 毫米 (12.5 x 12.5英寸) 最小: 135 x 105 毫米 (5.4 x 4.2英寸)	最大: 320 x 320 毫米 (12.5 x 12.5英寸) 最小: 145 x 105 毫米 (5.7 x 4.2英寸)
膠裝厚度	最大: 25 毫米 (0.9英寸)	1 - 40 毫米 (0.04 - 1.6英寸)	1 - 50 毫米 (0.04 - 2.0英寸)	1 - 65 毫米 (0.04 - 2.56英寸)
處理速度	最高: 180 冊/時	最高: 180 冊/時	最高: 500 冊/時	最高: 1350 冊/時 (EVA) 最高: 1000 冊/時 (PUR)



对应薄册到40毫米厚册的胶装机

即时快速上胶的机型，正式登场!

操作简单的触控面板提升生产效率
实现每小时生产180本的产量



BQ-160胶装机+CRB160压痕机

1 彩色触控液晶面板

任何人都能简单操作彩色触控面板，全以图式显示，加入各种动作设定，备有从操作或维修顺序的导览功能。



省电环保设定:

一段时间没使用时，会自动切换到省能源模式，而胶的温度会下降到一定温度，节省消耗电力。另外设有自动关机模式，一段时间没使用时，机器便会自动切断电源。

4 胶槽部

具有独特设计的胶槽能确实地执行上胶。由于要吻合胶装厚度等的条件，可轻松调整胶量。根据不同厚度，自动识别上胶量。



5 封面夹板部

为保证装订品质，面板设定自动执行封面夹板的夹紧力道及倾斜和高度的调整。足以媲美大型胶装机的高品质胶装。

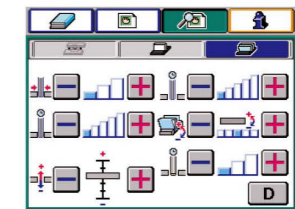

封面夹设定



2 内页夹板部

坚固的结构是内页夹板更结实，以实现高品质胶装成品。自动夹合的内页夹板，使操作员减轻负担。

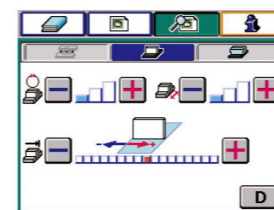

内页夹设定



6 封面制本部

可制作一般胶装、纸带胶装、糊头三种型态。有提高封面位置精度或自动化调整纸带宽度等的新功能，因此能够简单的完成高品质的成品。

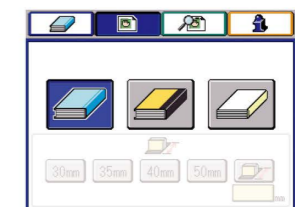

无线胶钉设定

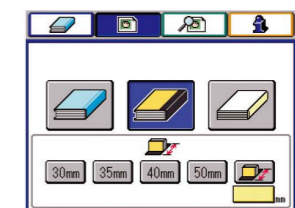
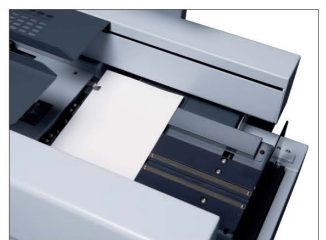

纸带胶钉设定



3 铣刀部

为了能胶装的更精美，装有划槽刀结构。因应纸张种类及胶装厚度等等进行调整。

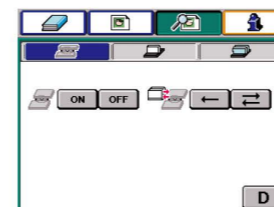

开槽设定



操作简单

快速简单的胶装步骤

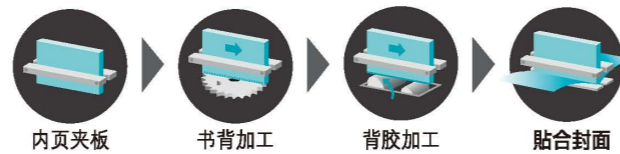

置入内页按下启动键。



放置封面按下启动键。



内页上胶。



贴上封面后，书本完成。